

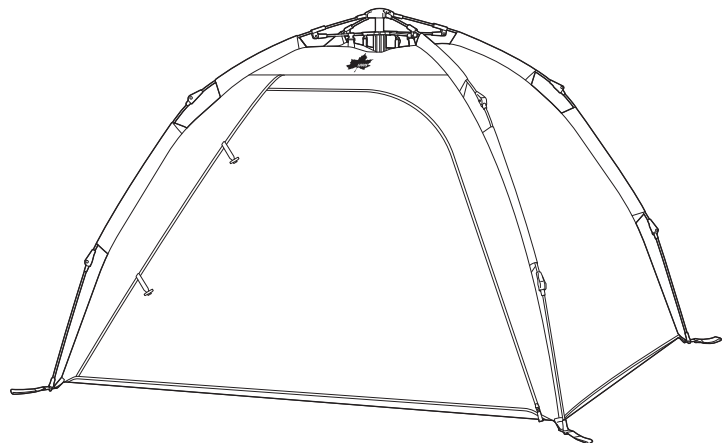

# Q-TOPフルシェード(ベージュ) No.71205006

## 設営・取扱説明書

当設営・取扱説明書、製品に縫製されているケアラベル、付属のテントオーナーズマニュアル、パッケージ上に記載されている注意事項をよくお読みください。



## 部品構成表 ( )は素材

|          |                  |
|----------|------------------|
| 本体×1<br> | ペグ<br>(スチール)<br> |
|----------|------------------|



注意

- シェード内では、絶対に火気を使用しない。(火災や一酸化炭素中毒による事故のおそれ)
- 大雨・強風時はシェードを設営・撤収しない。(けがや破損のおそれ)
- 水辺には設営しない。(急な水かさの増量により、重大な事故のおそれ)
- ペグで地面に固定する。(シェードが風で飛ばされ、けがのおそれ)

上手な  
使いかた

- 生地内側がコーティングされているため、水に濡らしたり、直射日光が当たったりしないようにしてください。
- お手入れ時、ベンジンやシンナーは使用しないでください。
- 付属のペグはサービス品のため、別製品のご使用をおすすめします。

## 設営方法

- 風向き、日当たり、水はけなどを考慮して設営位置を決めてください。
- 入り口が風下になるようにしてください。

## 1 収納バッグから本体を取り出し、フレームを広げる

- シートなどを敷くか、芝生の上で行う。(生地擦れ防止のため)

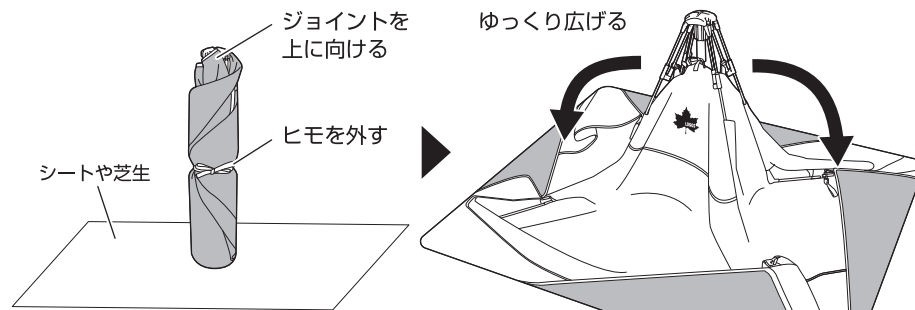

注意

- 組み立て・撤収時、フレームで指や生地などを挟まないよう、注意する。

## 2 ジョイントを持って全体を引き上げ、さらにフレームを広げる

- 各関節が確実に開いているか、必ず確認する。

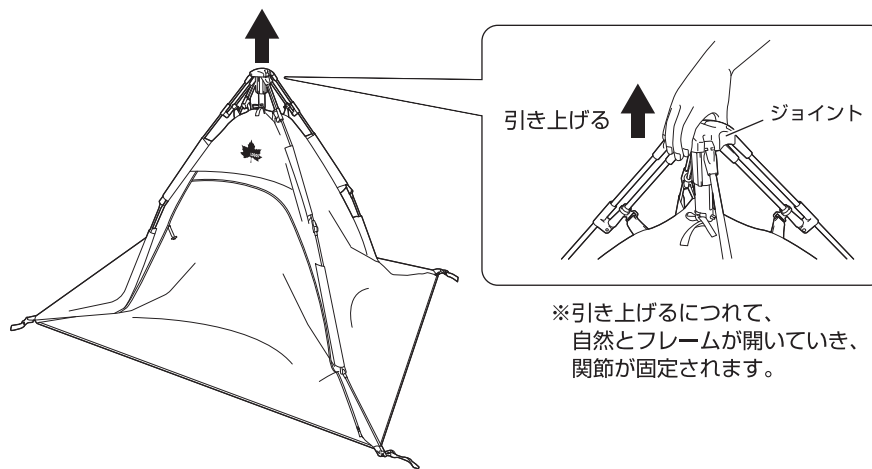

続きは裏面をご覧ください。

### 3 ジョイントを押し下げて固定する

- カチッとなるまで確実に固定する。

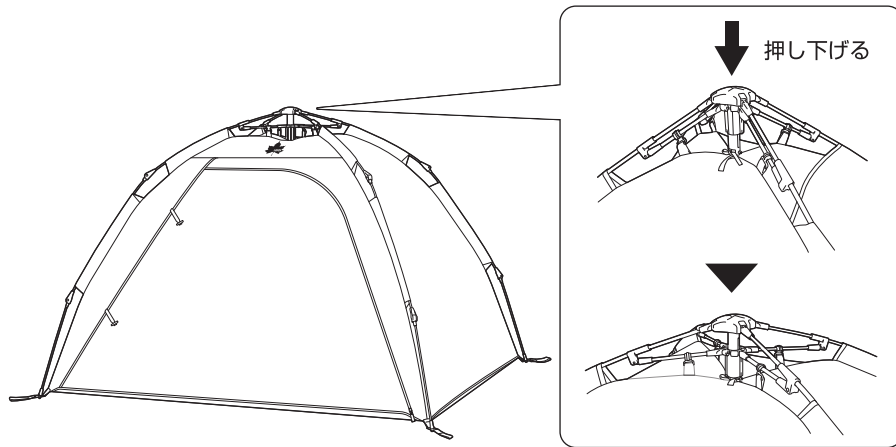

### 4 ペグで地面に固定する

- ペグは4か所打ち込む。



注意

- たるみがないようにする。  
(シェードが風で飛ばされ、けがのおそれ)

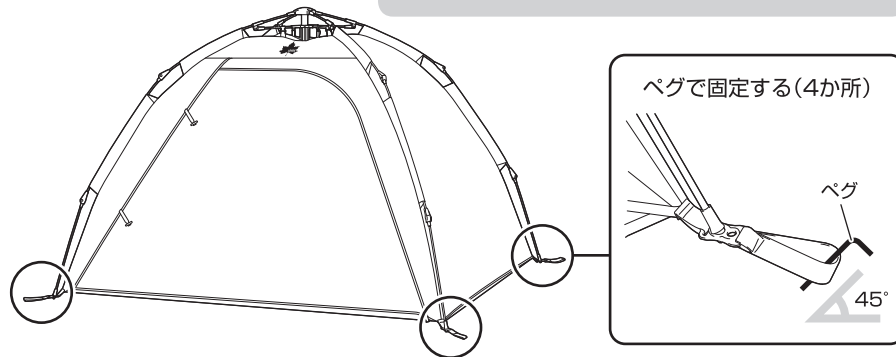

### 収納方法

- ① ジョイントのロックを解除する  
・天井部のフレームを図のように握ると、  
ロックが解除されます。

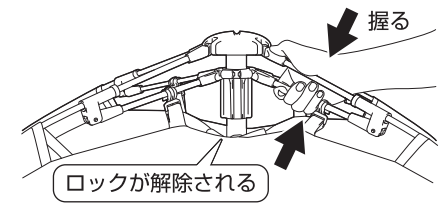

- ② 下側の関節を押し込みながら  
フレームを引き下げ、  
ロックを外す  
(4か所)

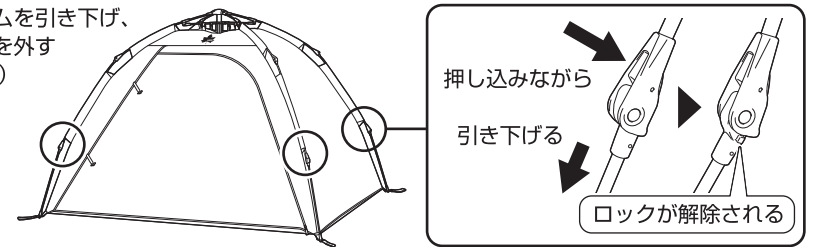

- ③ 上側の関節を押し込みながら、フレームを  
折りたたむ

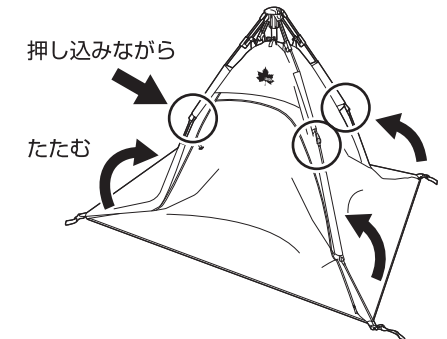

- ④ 折りたたんだフレームに生地を巻き付ける  
・折りたたみ傘を収納するように、生地内部の空気を抜きながらゆっくり巻き付けてください。
- ⑤ ヒモで縛り、収納バッグに入れる

収納前に完全に乾かしてください。

- 廃棄は、お住まいの地域のごみ分別方法にしてください。
- 製品の仕様は予告なく変更する場合があります。

Designed by  
**LOGOS CORPORATION**  
発売元:  
株式会社 ロゴス コーポレーション

〒559-0025 大阪市住之江区平林南2-11-13  
お客様専用回線 ☎0120-654-219 (受付時間: 平日10時~17時迄)  
■ホームページ / [www.logos.ne.jp](http://www.logos.ne.jp)  
■全国キャンプ場の空き情報 / [www.campjo.com](http://www.campjo.com)

2025/08 HT