

エマージェンシーテント FR
No.71801823

●部品構成表

シート	1張
フレーム	フレーム Φ9.5mm×468cm(9節)※コの字型 グラスファイバー(ブラック)×2本
アクセサリ	スチールベグ×9本、スチールハンマー×1本 ロープ 3m×4本 ※本体に装着済 トイレトペーパー用ロープ ×1本

●シート

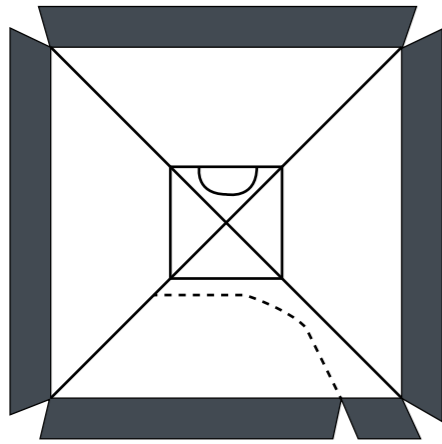

出入口

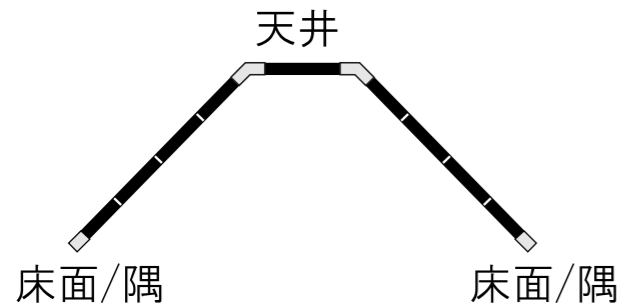

天井

床面/隅

床面/隅

【注意】
設置は必ず2人以上で行なって下さい。1人で行なうと生地やフレームに不必要な力が加わり、破損等の原因になりますのでご注意ください。
製品に縫製されているケアラベルに記載している注意事項をよく読み、風向き、日当たり、水はけ等を考慮して設置位置を決めて下さい。風の影響を受けにくい場所をお勧め致します。

設置方法

- 1) キャリーバッグからシートとフレームを取り出し、シートを表に向けて広げます。
※ロゴマークがプリントされている方が表になります。
ゴム紐で連結されているフレームの差し込み組立て下さい。
※コの字型のフレームになります。

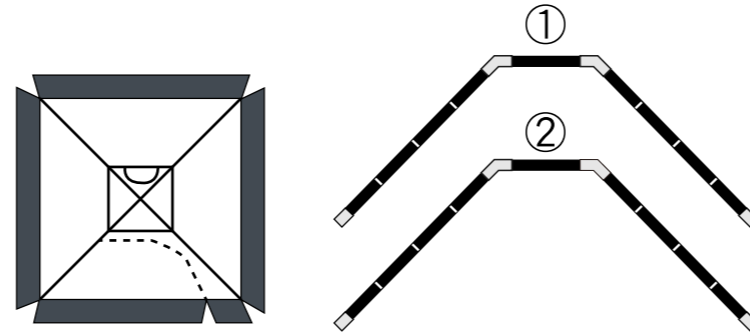

- 2) 一方のフレーム先端に床面四隅のリングピンを差し込んで下さい。
片方の先端も対角線にあるリングピンを差し込んで下さい。
もう1本のフレームも上記同様の作業をして下さい。

- 3) 差したリングピンが抜けかないよう注意しながら、下図のようにフレームを天井側に押し上げて下さい。

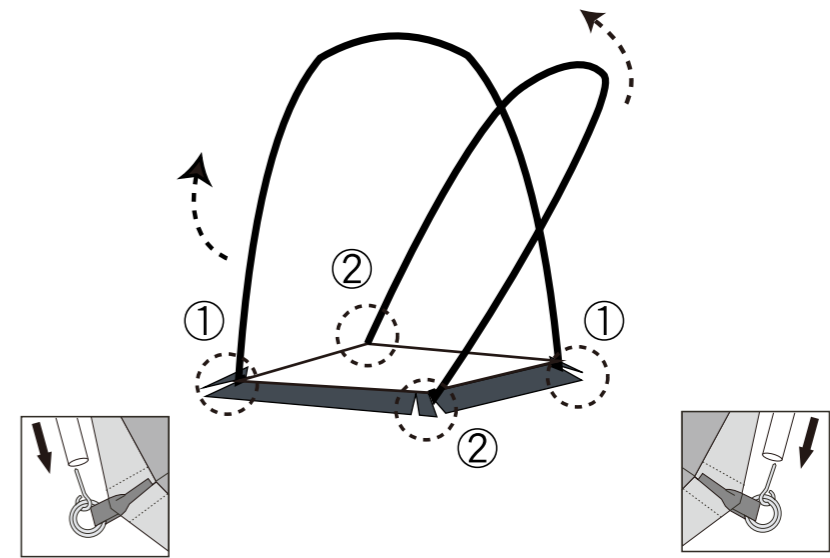

- 4) フレームを天井部で交差させて下さい。
シートを持ち上げ、中央部にある天井用フック(2個)を各々のフレームに引っ掛け固定して下さい。
※フックベルト色は赤色です。

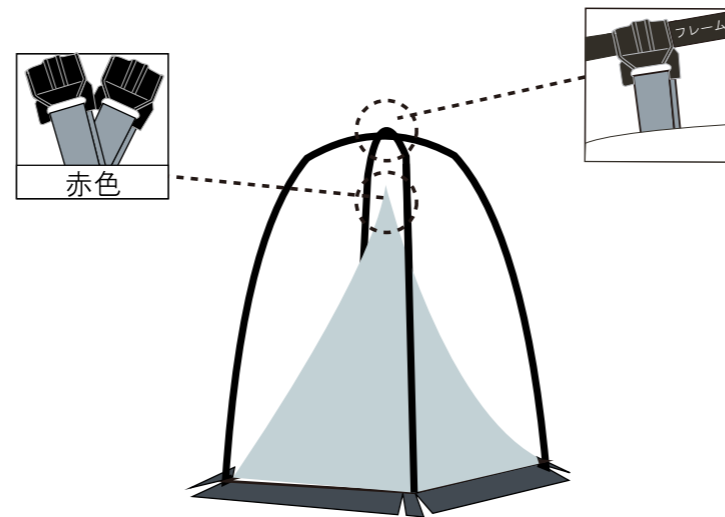

- 5) 側面にあるフックもフレームに引っ掛け固定して下さい。
※上部から順に引っ掛けて下さい。

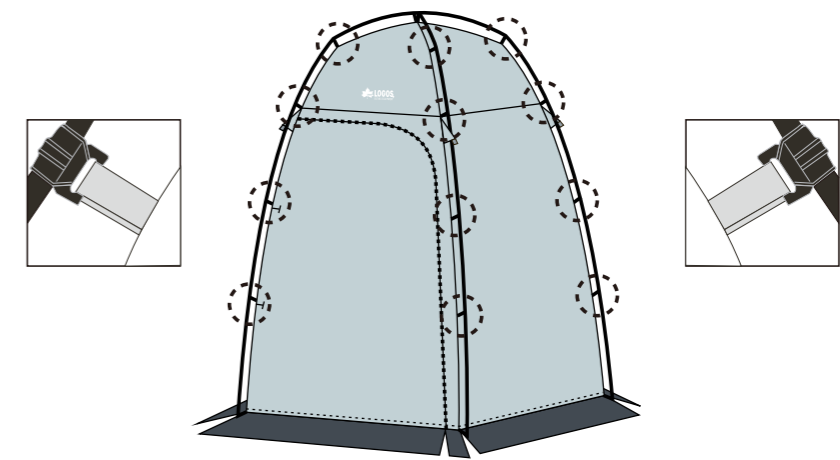

【トイレトペーパー取付方法】

テント内部の側面に下記ロープが取り付けられています。

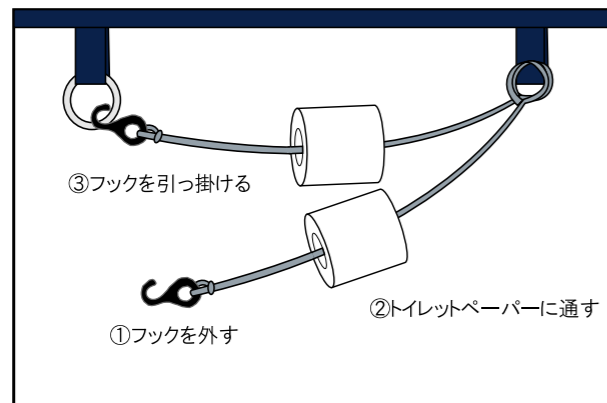

- 6) 5)の作業が完了すると自立します。
出入口ドアを閉めてから下部四隅のリングをベグで固定して下さい。
その際、生地に緩みのないよう四隅を均等に引っ張りながら固定して下さい。
その後、出入口下部のゴムリングもベグで固定して下さい。

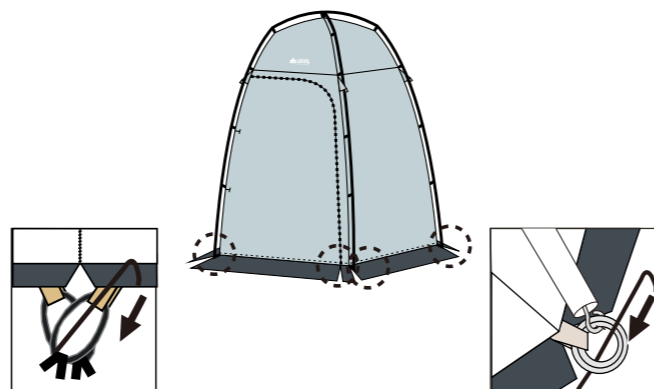

- 7) 側面上部に取付けているロープを解き、裾を地面に固定して下さい。

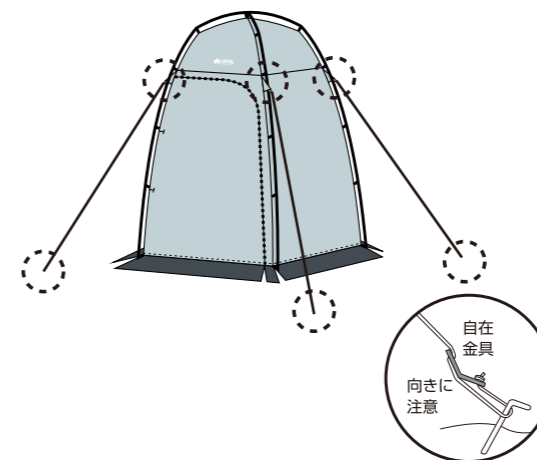

- 8) 出入口ドアパネルを開く際、当パネルを側面に巻き上げトグルとループで固定して下さい。
後方の窓も同様に固定して下さい。

