

クワトロポッド

No.81063116

| 【部品構成表】 | | |
|---------|--------|-----|
| | ポッドヘッド | (1) |
| | 中間脚 | (4) |
| | 下部脚 | (4) |
| | チェーン | (1) |
| | 収納バッグ | (1) |

組み立て手順

1

中間脚と下部脚を連結させ、4本の脚をつくります。

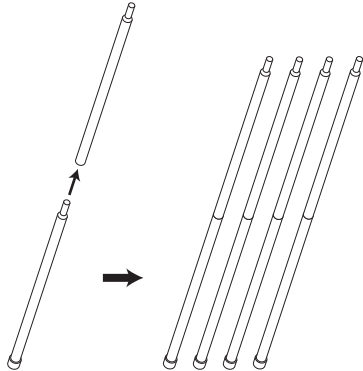

パーツの有無をご確認ください

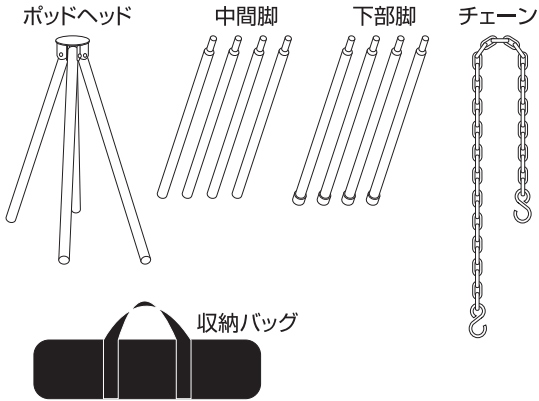

▲使用上の注意

- 禁止! ご使用前に必ずパーツ類の破損、溶接外れ等が無いかご確認ください。破損が見つかった場合はご使用にならないようお願い致します。
- 禁止! 使用中の移動は絶対に行わないでください。移動する時は一旦火床を消化し、鍋を取り外してからクワトロポッドが冷えた状態で行ってください。
- 禁止! 使用中のクワトロポッドは素手で触らないでください。
- 禁止! クワトロポッドは、屋内やテント内又タープの下では使用しないでください。
- 禁止! 使用中はお子様やペットを器具の周りで遊ばせないでください。
- 禁止! 本品は鍋及びタッチオープンを吊り下げるための道具です。その他の物は吊り下げないでください。
- 警告! クワトロポッドを設置する際は、必ず平地で水平な場所に設置し、4本の脚先全てがしっかりと接地している状態にしてください。また、安置している事を確かめてからご使用ください。
- 警告! 鍋をフックに吊る際には、必ずフックがチェーンにしっかりとフックしているかをよく確認してください。
- 警告! チェーン長の調整は、必ず鍋を一旦取り外してから行ってください。鍋を吊りながらの調整は厳禁です。
- 警告! 組立ては説明書をよく読み、正しく行ってください。不十分だと転倒する恐れがあり大変危険です。
- 警告! 分解、組み立て、手入れ、かたづけの際は、革手袋を着用し、やけどや鋭利な部分でのケガ等に十分ご注意ください。
- 警告! ご使用後のかたづけは、完全に冷えたことを確認した後に作業を行ってください。
- 警告! 器具に水をかけると急激な温度変化により器具が変形することがあります。
- 警告! 鍋を吊りながらの調整は厳禁です。又、高温の水蒸気が発生し火傷の危険にもつながりますのでお止めください。
- 警告! 洗浄の際は、ゴム手袋を着用し、製品の鋭利な部分でケガをしないように十分ご注意ください。
- 注意! 吊り下げられた鍋の中身を混ぜる等、鍋に力を与える際は、フックから鍋が外れたり、大きく揺らしたりしないよう十分にご注意ください。大きく揺れると中身が溢れたり、鍋が落下するおそれがあり危険です。
- 注意! 塗装の施された本体は高熱によって部分的に塗装が変色します。塗装が変色した部分は錆びやすくなりますので、市販のスチール用耐熱塗料での再塗装をおすすめします。
- 注意! 製品の保管は十分に乾燥させた上で、湿度の低い冷暗所に保管してください。
- 注意! 収納バッグに収納する際は、必ず本体が冷えた状態で行ってください。

2

4本の脚をそれぞれポッドヘッドの4つの脚に差し込み連結します。

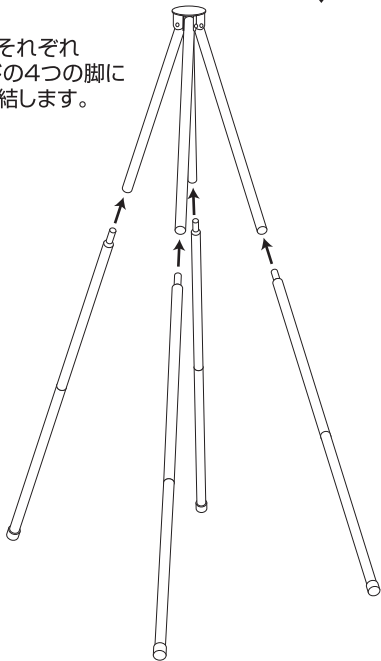

3

1.ポッドヘッド上部の内側中央にチェーン受けがあります。

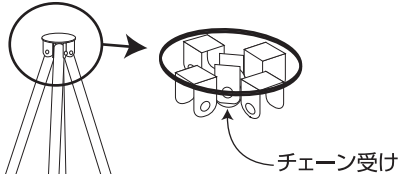

2.この受けの上側を通す様にチェーンを通し、

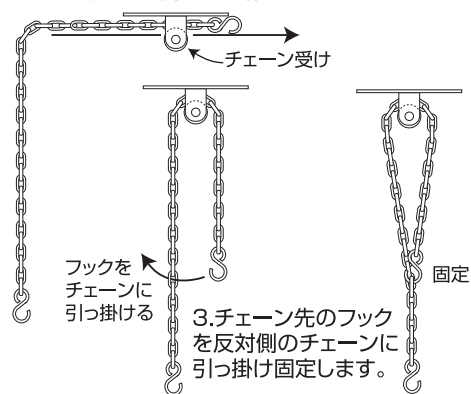

フックをチェーンに引っ掛ける

3.チェーン先のフックを反対側のチェーンに引っ掛け固定します。

4

4本の脚を前後左右にしっかりと開いてください。不十分だと転倒するおそれがあり大変危険です。

また、必ず4本の脚が全てしっかり接地している状態にし、安定している事を確かめてください。

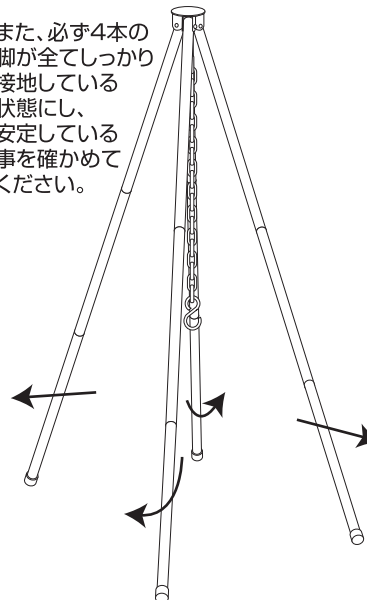

5

別売のピラミッドグリルや、市販のBBQグリル(ローポジションが可能なもの)を火床としてクワトロポッドの下に接地してご使用ください。

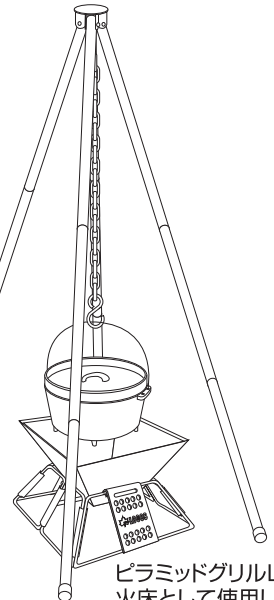

ピラミッドグリルL2を火床として使用した状態