

ダイヤテーブル ロータイプ

組立て・取扱い説明書

この度は、ダイヤテーブルロータイプをお買上げいただき、誠にありがとうございます。

本商品ご使用前に、この説明書をよく読んで正しく組み立ててください。また、安全に正しくご使用いただくために、使用上の注意をよくお読みの上、必ずお守りください。この取扱い説明書は、大切に保管してください。

組立て方法

●下記の組立て方法をよく読み、正しく組み立ててください。

1

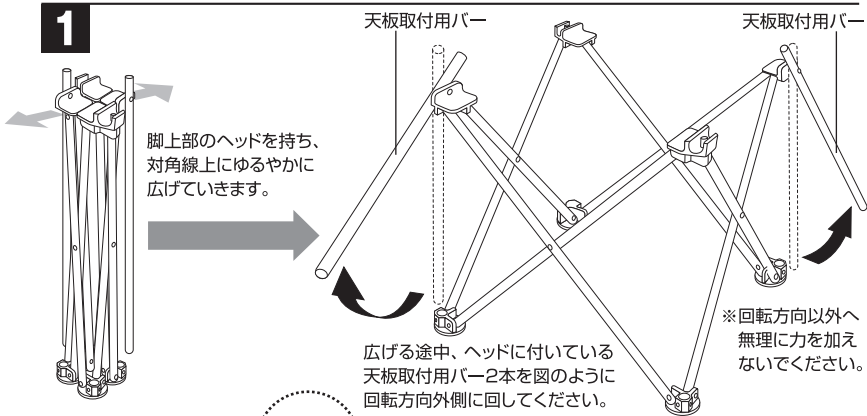

2

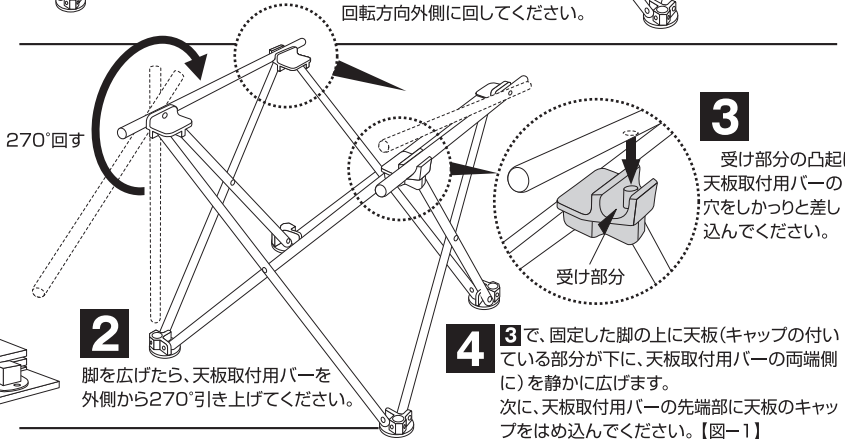

3

受け部分の凸起に天板取付用バーの穴をしっかりと差し込んでください。

4

3で、固定した脚の上に天板(キャップの付いている部分)が下に、天板取付用バーの両端側にを静かに広げます。次に、天板取付用バーの先端部に天板のキャップをはめ込んでください。【図-1】

セット内容

●収納バッグに以下のパーツが入っています。

脚部(1体)

天板(1枚)

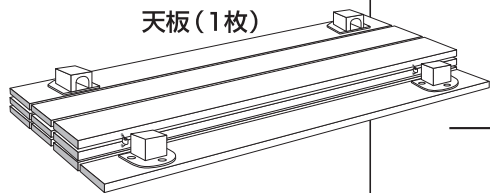
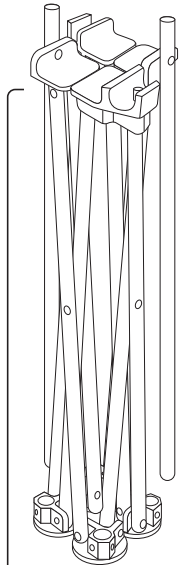

5 完成図

組立て後、平らな場所でテーブルのぐらつき等がないか、安定度を確認してください。

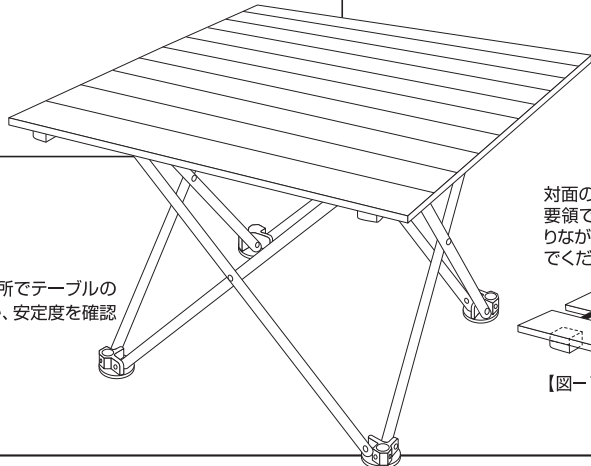

対面のキャップは、下図の要領で天板の端を引っ張りながらキッチリはめ込んでください。

【図-1】

使用上の注意

●事故やケガ、器具の損傷を防ぐため下記の事項を必ず守ってください。

警告



テーブル面に乘ったり座ったりしないでください。テーブルの端に片寄った荷重をかけないでください。



テーブル上で、火器を使った調理はしないでください。

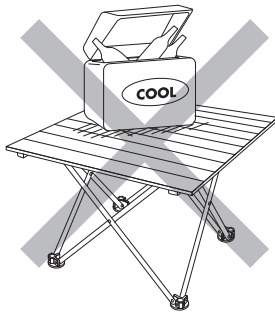

テーブル面に重たいものや危険なものを置かないでください。

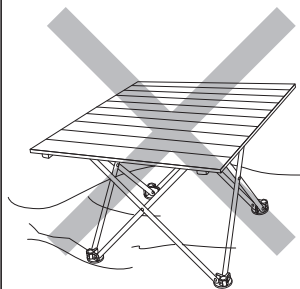

必ず平地でご使用ください。転倒する恐れがあります。

注意

- お子様には、テーブルの組み立てや撤収をさせないでください。
- テーブルの組み立てや撤収の際には、フレームが交差する箇所や、天板のタタミ目に指や手をはさまないように十分ご注意ください。
- 各パーツを収納バッグに入れた状態で、その上に重たい物を乗せないでください。フレーム・パイプのゆがみや、器具の損傷の原因になります。

発売元(株)ロゴスコーポレーション

〒559-0025 大阪市住之江区平林南2-11-13
お客様専用回線 電話 06-6681-8204